



## USER MANUAL

Руководство по эксплуатации

## ELECTRIC TRIMMER

ТРИММЕР ЭЛЕКТРИЧЕСКИЙ

TE-1100

96641

TE-1220

96642

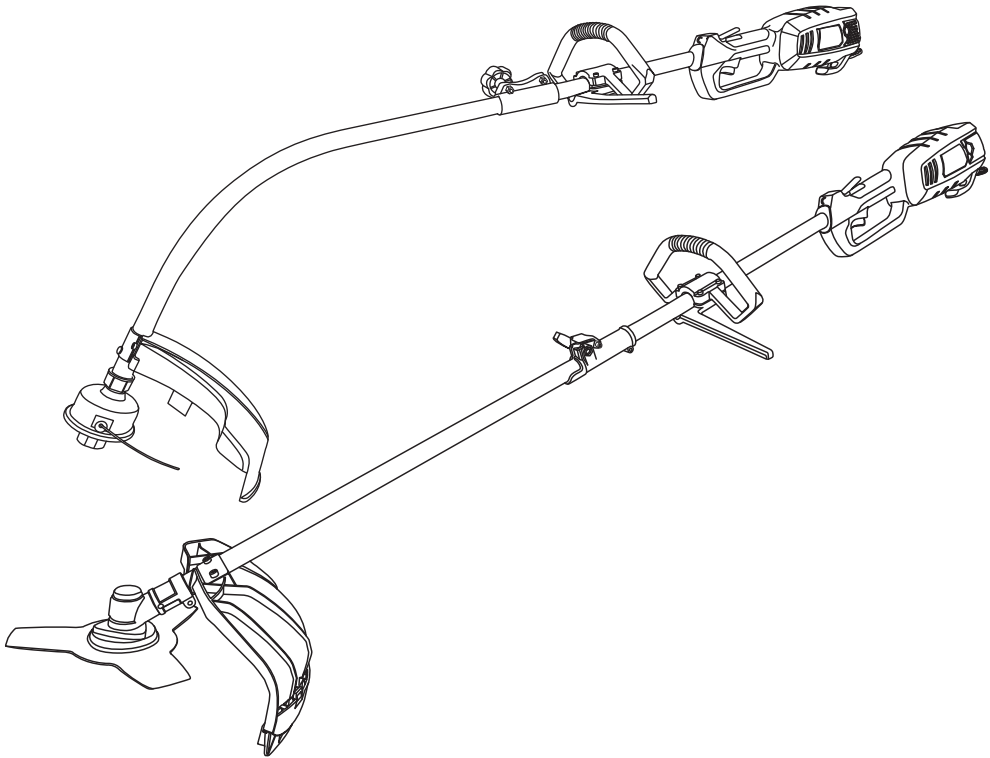

 **ATTENTION**  
**ВНИМАНИЕ**

Read this manual before use and retain for future reference.

Прочитайте данное руководство перед эксплуатацией устройства и сохраните его для дальнейшего использования.

The date of manufacture is indicated on the tool.

Дата изготовления указана на изделии.

---

## СОДЕРЖАНИЕ

---

НАЗНАЧЕНИЕ .....	1
УСТРОЙСТВО .....	1
ПРАВИЛА БЕЗОПАСНОСТИ.....	2
КОМПЛЕКТАЦИЯ .....	3
ТЕХНИЧЕСКИЕ ХАРАКТЕРИСТИКИ.....	4
СБОРКА.....	4
ЭКСПЛУАТАЦИЯ .....	6
ТЕХНИЧЕСКОЕ ОБСЛУЖИВАНИЕ .....	7
ВОЗМОЖНЫЕ НЕИСПРАВНОСТИ И СПОСОБЫ ИХ УСТРАНЕНИЯ.....	8
ТРАНСПОРТИРОВКА .....	9
ХРАНЕНИЕ .....	9
РЕАЛИЗАЦИЯ И УТИЛИЗАЦИЯ.....	10
ГАРАНТИЙНЫЕ ОБЯЗАТЕЛЬСТВА .....	10
СРОК СЛУЖБЫ .....	10
ИМПОРТЕР .....	10

**Уважаемый покупатель!**

**Прочитайте данное руководство перед эксплуатацией устройства и сохраните его для дальнейшего использования.**

**В данном руководстве рассмотрены правила эксплуатации и технического обслуживания электрического триммера Denzel.**

**Пожалуйста, обратите особое внимание на предупреждающие надписи. Нарушение руководства по эксплуатации может привести к поломке оборудования или травме.**

**Данное изделие является технически сложным товаром.**

## НАЗНАЧЕНИЕ

Электрический триммер применяется для скашивания травы и мелкого кустарника. Использование триммера для любых других целей является нарушением инструкции по эксплуатации.

Триммер предназначен для эксплуатации в следующих условиях:

- температуре окружающей среды от 1 до 35 °С;
- относительной влажности воздуха до 80% при температуре 20 °С.

## УСТРОЙСТВО

96641

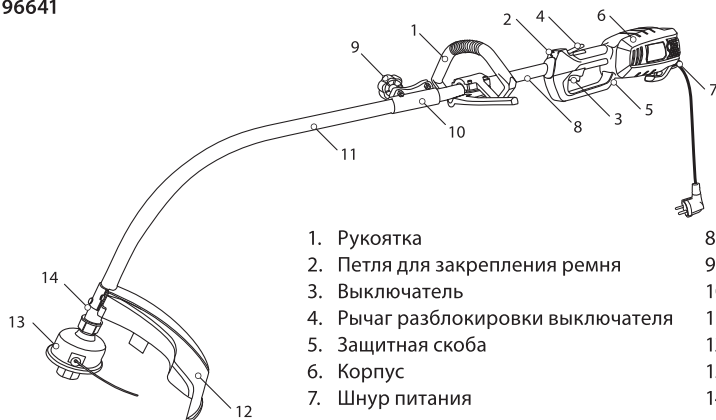

- |                                    |                      |
|------------------------------------|----------------------|
| 1. Рукоятка                        | 8. Штанга верхняя    |
| 2. Петля для закрепления ремня     | 9. Винт              |
| 3. Выключатель                     | 10. Муфта            |
| 4. Рычаг разблокировки выключателя | 11. Штанга нижняя    |
| 5. Защитная скоба                  | 12. Кожух защитный   |
| 6. Корпус                          | 13. Катушка триммера |
| 7. Шнур питания                    | 14. Редуктор         |

96642

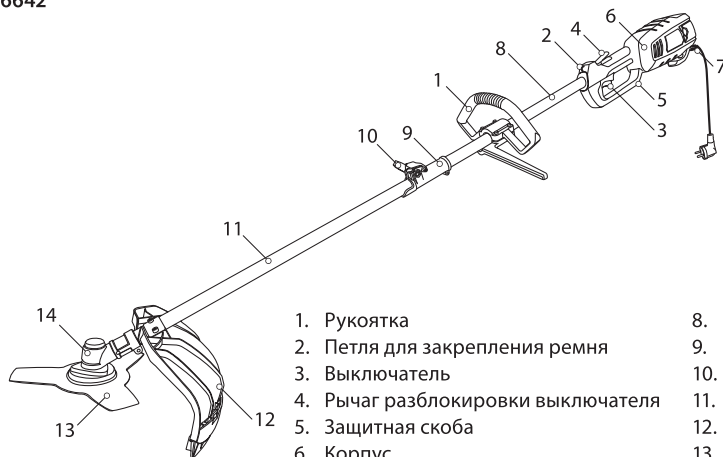

- |                                    |                           |
|------------------------------------|---------------------------|
| 1. Рукоятка                        | 8. Штанга верхняя         |
| 2. Петля для закрепления ремня     | 9. Муфта                  |
| 3. Выключатель                     | 10. Винт                  |
| 4. Рычаг разблокировки выключателя | 11. Штанга нижняя         |
| 5. Защитная скоба                  | 12. Кожух защитный        |
| 6. Корпус                          | 13. Режущий диск триммера |
| 7. Шнур питания                    | 14. Редуктор              |

## ПРАВИЛА БЕЗОПАСНОСТИ



### ВНИМАНИЕ!

При пользовании электрическим триммером необходимо соблюдать следующие меры безопасности для защиты от поражения электрическим током.

Пользоваться триммером разрешается только лицам, достигшим 16-летнего возраста.

Строго воспрещается использовать неисправное изделие.

Запрещается использовать вместо нейлоновой триммерной лески стальные тросики, струны и прочие не предназначенные для кошения предметы.

Перед включением триммера в блок питания убедитесь, что катушка или диск установлены надлежащим образом.

Перед началом работы убедитесь, что инструмент находится в исправном состоянии и нормально функционирует. Особое внимание обратите на состояние электрического шнура, удлинителя, розетки, выключателя. Не пользуйтесь триммером в случае, если катушка/диск повреждены или деформированы.

Используйте триммер только по назначению.

Перед началом работы проверьте участок, подлежащий скашиванию. В рабочей зоне не должно находиться посторонних предметов (камней, осколков и т. п.). Камни, металлические предметы способствуют быстрому износу лески и могут повредить катушку или защитный кожух.

Режущая головка, вращаясь с большой скоростью, может, наткаясь на камни, отбрасывать их на значительное расстояние. Убедитесь, что посторонние лица и животные находятся на расстоянии как минимум 15 метров от зоны работы.

Пользователь несет ответственность за безопасность всех, находящихся в зоне работы триммера.

В процессе работы необходимо крепко держать триммер в руках, сохраняя равновесие и прочную опору на земле. Держите инструмент в вертикальном положении, любое другое положение может привести к травме.

Не начинайте работу с триммером, если он перевернут. Выключайте триммер и вынимайте штекер из розетки каждый раз перед выполнением ремонтных и обслуживающих работ (чистка, регулировка, проверка электрических подключений на предмет повреждения), а также оставляя устройство без присмотра.

Следите за чистотой вентиляционных отверстий корпуса двигателя, они обеспечивают циркуляцию воздуха в процессе работы для охлаждения двигателя.

Не используйте триммер без защитного кожуха.



### ВНИМАНИЕ!

Защитный кожух жизненно важен для вашей безопасности.

При эксплуатации триммера рекомендуется носить плотно прилегающие защитные очки, наушники, маску-респиратор и закрытую нескользкую обувь, перчатки.

Запрещается работать под дождем, во влажных и сырых местах, а также косить траву с росой.

Данное изделие предназначено только для скашивания травы, которая растет на земле. Запрещается скашивать растительность на стенах, камнях и т. д.



### ОСТОРОЖНО!

Режущая головка продолжает вращаться после выключения устройства (эффект маховика). Во избежание травмы следует держать ее в удалении от рук и ног.

Запрещается останавливать режущую катушку и диск рукой.

Не используйте инструмент вблизи легковоспламеняющихся предметов.

Следите за тем, чтобы рабочая зона была хорошо освещена.

### Электробезопасность

Розетка и электрический шнур триммера должны соответствовать напряжению в 220 В, а также иметь заземление. Дополнительная безопасность при эксплуатации устройства может быть обеспечена за счет использования специального прерывателя электропитания, срабатывающего в случае пиковых колебаний величины силы тока в сети не более 30 мА.

Электроудлинитель должен быть протянут таким образом, чтобы не создавать препятствий для передвижений.

Необходимо применять только электроудлинители, предназначенные для использования на открытом воздухе.

Запрещается эксплуатировать триммер при возникновении во время работы хотя бы одной из следующих неисправностей:

- а) повреждение штепсельного соединения, шнура;
- б) повреждение крышки щеткодержателя;
- в) нечеткая работа выключателя;
- г) искрение щеток на коллекторе, сопровождающееся появлением кругового огня на его поверхности;
- д) вытекание смазки из редуктора;
- е) появление дыма или запаха, характерного для горячей изоляции;
- ж) появление стука;
- з) поломка или появление трещин в корпусной детали, рукоятке, защитном кожухе;
- и) повреждение катушки или диска.

Перед началом работы включите триммер и дайте ему поработать на холостом ходу.

В случае обнаружения шумов, не характерных для нормальной работы инструмента, или сильной вибрации, выключите триммер, отключите вилку шнура питания от розетки электрической сети. Не включайте триммер до выявления и устранения причин неисправности.

## КОМПЛЕКТАЦИЯ

96641

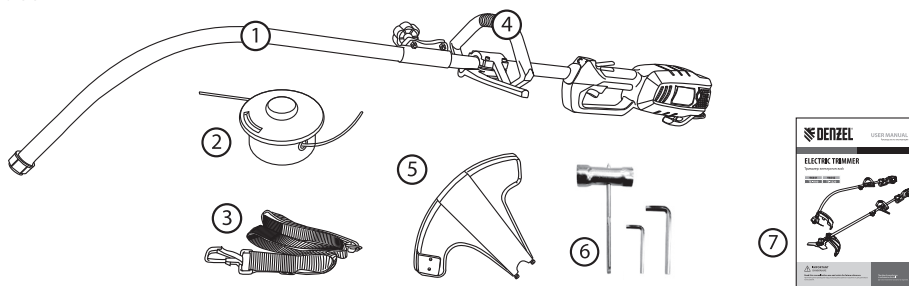

- |                     |  |
|---------------------|--|
| 1. Триммер          | 5. Кожух защитный                                    |
| 2. Катушка с леской | 6. Набор ключей                                      |
| 3. Ремень наплечный | 7. Руководство по эксплуатации с гарантийным талоном |
| 4. Рукоятка         |  |

96642

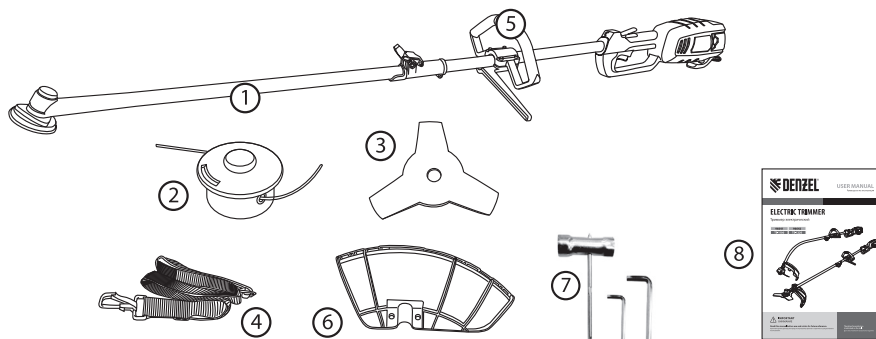

- |                     |  |
|---------------------|--|
| 1. Триммер          | 5. Рукоятка  |
| 2. Катушка с леской | 6. Кожух защитный                                    |
| 3. Диск             | 7. Набор ключей                                      |
| 4. Ремень наплечный | 8. Руководство по эксплуатации с гарантийным талоном |

### ТЕХНИЧЕСКИЕ ХАРАКТЕРИСТИКИ

Артикул / Модель	96641 / TE-1100	96642 / TE-1220
Номинальная мощность, Вт	1100	1200
Параметры сети, В~ Гц	230~ 50	230~ 50
Частота вращения на холостом ходу, об/мин	6500	7500
Посадочный диаметр диска, мм	-	25,4
Ширина скашивания диском, мм	-	255
Ширина скашивания леской, мм	380	
Диаметр лески, мм	до 2	
Присоединительный размер катушки, мм	M8 × 1,25 (правая)	M10 × 1,25 (левая)
Уровень звуковой мощности, не более, дБА	96	
Класс защиты корпуса электродвигателя	IPX4	
Класс защиты от поражения электрическим током	II	

### СБОРКА



#### ВНИМАНИЕ!

Перед проведением работ по подготовке к эксплуатации, регулировке и техническому обслуживанию изделия необходимо отключить вилку сетевого шнура от розетки электросети. Для защиты рук от повреждений используйте защитные перчатки.

### Установка рукоятки

Установите в крышку рукоятки два резиновых амортизатора из комплекта поставки, как показано на рис. 1.

Установите рукоятку (1) на верхнюю штангу (16, рис. 5). Установите нижнюю крышку (2) в сборе с амортизаторами (3) на рукоятку (1) и зафиксируйте ее винтами (4).

Установите желаемое положение дополнительной рукоятки (1) на верхней штанге (16, рис. 5) и зафиксируйте это положение, плотно затянув винты (4).



рис. 1

### ПРИМЕЧАНИЕ

*Рукоятка состоит из двух частей для обеспечения их отдельной регулировки. Предусмотрена возможность регулирования положения рукоятки управления вдоль штанги для достижения оптимальной балансировки изделия.*

### Регулировка положения рукоятки управления

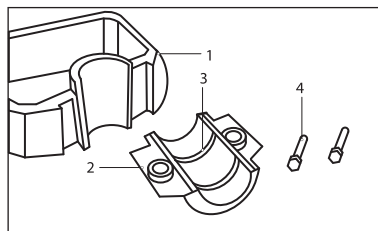
- Ослабьте болты нижнего крепления с помощью шестигранного ключа, как показано на рис. 2.
- Переместите нижнюю часть крепления рукоятки управления вдоль штанги изделия на необходимое расстояние.
- Плотно затяните болты.



рис. 2

### Установка защитного кожуха

Установите защитный кожух (6) на кронштейн (7) нижней штанги 5 (рис. 3).

Болтами (8) из комплекта поставки закрепите защитный кожух (6) на кронштейне (7).

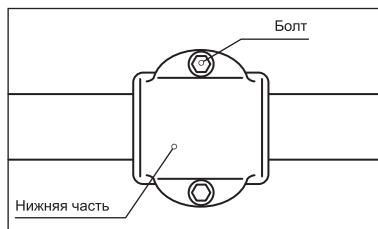

рис. 3

### Установка ножа для обрезки лески

#### 96641

Установите на защитный кожух (6) нож (11) для подрезки триммерной лески (рис. 4).

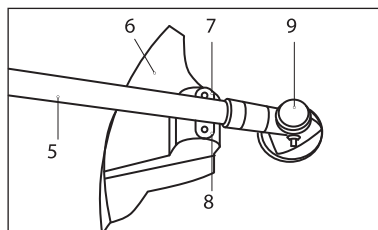
Закрепите нож (11) на защитном кожухе (6) двумя винтами (10) с гайками (12) из комплекта поставки.

**Примечание.** Перед началом работы демонтируйте защитный чехол с ножа для триммерной лески.



рис. 4

#### 96642

Установите на защитный кожух (6) нож (11) для подрезки триммерной лески, как показано на рис. 4.1.

Закрепите нож (11) на защитном кожухе (6) одним винтом (10) из комплекта поставки.

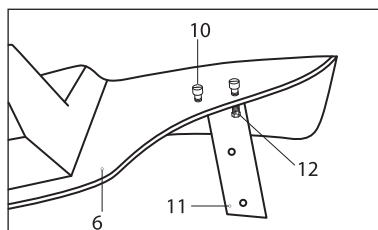
**Примечание.** Перед началом работы демонтируйте защитный чехол с ножа для триммерной лески.



рис. 4.1



Рис. 5

### Соединение верхней и нижней штанг

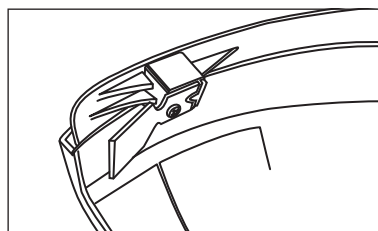
Вставьте нижнюю штангу (5) в разъемную муфту (14) на верхней штанге (16).

Подпружиненная фиксирующая кнопка (15) на нижней штанге (5) должна войти в направляющее отверстие разъемной муфты (14).

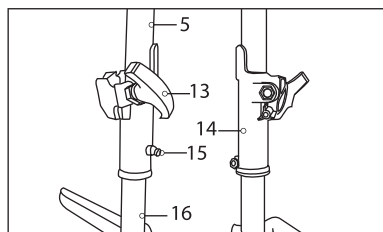
Правильно собранное соединение невозможно разомкнуть без нажатия на фиксирующую кнопку (15).

Затяните винт (13) до упора.



Рис. 6

### Снятие и установка триммерной катушки

Вставьте шестигранный ключ из комплекта поставки в специальное отверстие (18) внутреннего фланца и заблокируйте шпindel (22, рис. 7.1).

Удерживая одной рукой шестигранный ключ, блокирующий вал, другой рукой отверните триммерную катушку (17).

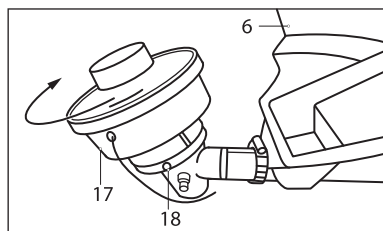
Снимите триммерную катушку (17) в сборе со шпинделя (22, рис. 7.1).

Установку триммерной катушки (17) проводите в обратном порядке.



рис. 7

### Снятие и установка диска

Вставьте шестигранный ключ из комплекта поставки в специальное отверстие (18) внутреннего фланца и заблокируйте шпindel (22) (рис. 7.1).

Универсальным ключом открутите гайку (21), вращая ее по часовой стрелке.

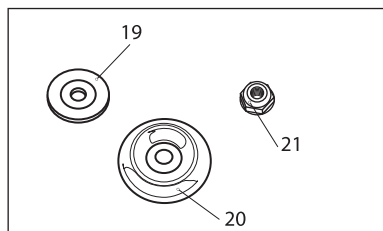
Демонтируйте со шпинделя (22) шайбу (19) и внешний фланец (20).

Установите на внутренний фланец (24) диск (23). Затем установите защитную шайбу (19) и внешний фланец (20).

Вставьте шестигранный ключ из комплекта поставки в специальное отверстие (18) внутреннего фланца (24) и заблокируйте шпindel (22).

Универсальным ключом зафиксируйте диск (23) гайкой (21), вращая ее против часовой стрелки.

Демонтаж диска (23) проводите в обратной последовательности.



рис. 7.1

### Установка ремня

Возьмите наплечный ремень из комплекта поставки и закрепите его на петле (2) (см. раздел «Устройство»).

Наденьте на себя триммер. Отрегулируйте ремень и рукоятку (1) под индивидуальные требования.

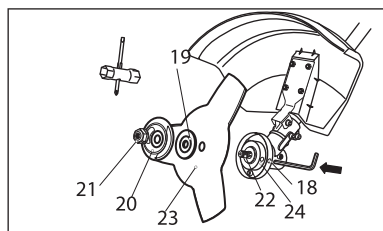
## ЭКСПЛУАТАЦИЯ

Тщательно осмотрите площадку, на которой планируется проведение работ с триммером. Удалите все камни, палки и прочие посторонние предметы.

Работайте с триммером только в светлое время суток или в условиях хорошей освещенности.



Скашивание травы на крутых склонах может привести к травме оператора вследствие падения. Скашивание производите только поперек склона, а не вверх-вниз.

Опасность получения травм возникает при скашивании травы вдоль краев газонов, вблизи оград и крутых насыпей.

Соблюдайте безопасную дистанцию от мест повышенной опасности.

При перемещении триммера с одной территории на другую обязательно выключите двигатель и отсоедините шнур питания от розетки электрической сети.

Высокую траву необходимо скашивать поэтапно, как показано ниже.

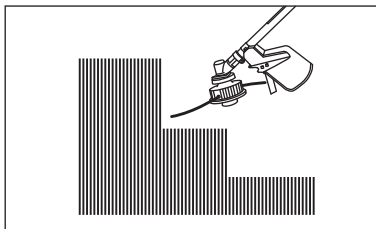
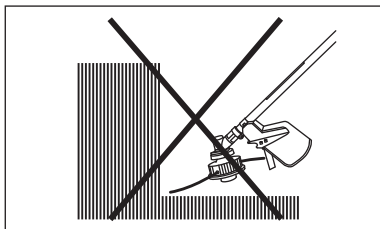

Не стремитесь скашивать траву под корень за один раз.

В процессе работы старайтесь избегать касания нейлоновой леской и диском твердых предметов во избежание повреждения и порчи режущей головки триммера.

Обе модели оснащены термозащитой. В случае перегрузки и остановки триммера подождите 15 мин и снова начинайте работать. В этом случае режим работы изделия – через каждые 6 минут работы необходимо делать перерыв не менее 4 минут.

## ТЕХНИЧЕСКОЕ ОБСЛУЖИВАНИЕ



### ВНИМАНИЕ!

Перед проведением работ по подготовке к эксплуатации, регулировке и техническому обслуживанию необходимо отключить вилку сетевого шнура питания от розетки электросети. Для защиты рук от повреждений об острые кромки используйте перчатки.

### Очистка

Производите очистку триммера после каждого использования.

Каждый раз по окончании работы необходимо очищать детали корпуса и защитный кожух от остатков травы, пыли и грязи.

Строго запрещается использовать щелочные растворы для чистки изделия.

Следите и своевременно очищайте вентиляционные отверстия корпуса электродвигателя.

### Замена диска

Снимите диск (23, рис. 7.1) согласно пункту «Снятие и установка диска».

Если диск (23) затупился с одной стороны, переверните его и продолжите работу второй стороной диска. Затупившийся с двух сторон диск необходимо заменить. Затупившийся диск снижает производительность труда, качество кошения, и его использование может привести к перегреву двигателя.

Не затачивайте диск самостоятельно. Неправильно заточенный диск может привести к дисбалансу вала и выходу из строя редуктора.



Рис. 8

### Замена лески

Снимите триммерную катушку, как указано выше.

Удерживая одной рукой катушку триммера (17, рис. 6), нажав на защелку (28), другой рукой поверните крышку (27) и разберите катушку. Извлеките шпульку (26) и удалите остатки старой лески (25).

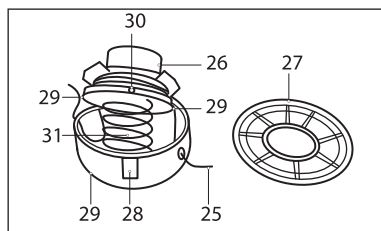
Отмерьте 5 метров лески и сложите ее пополам.

Зацепите петлю лески за технологическое отверстие (30) на среднем ребре шпульки (26). Намотайте леску (25) в два ручья в направлении, указанном на шпульке (26) стрелкой.

Закрепите концы лески (25) длиной 10-15 см в пазы (29) на шпульке (26).

Установите пружину (31) и пропустите концы лески (25) в отверстия на корпусе катушки (17, рис. 6). Установите шпульку (26) в корпус катушки (17, рис. 6).

Установите крышку (27) катушки, совместив отверстия на ней с пазами на корпусе катушки (17, рис. 6). Поворотом крышки (27) зафиксируйте катушку (17, рис. 6) в собранном состоянии.

Потяните за оба конца лески (25) для освобождения ее из удерживающих пазов (29) шпульки (26).

Установите триммерную катушку на триммер, как указано ранее.

## ВОЗМОЖНЫЕ НЕИСПРАВНОСТИ И СПОСОБЫ ИХ УСТРАНЕНИЯ

Неисправность	Причины	Способ устранения
Двигатель не включается.	Нет напряжения в сети питания.	Проверьте наличие напряжения в сети питания.
	Неисправен выключатель.	Обратитесь в специализированный сервисный центр для ремонта.
	Неисправен шнур питания.	
Повышенное искрение щеток на коллекторе.	Изношены щетки.	Обратитесь в сервисный центр для ремонта.
	Загрязнен коллектор.	
	Неисправны обмотки ротора.	
Повышенная вибрация, шум.	Неисправны подшипники.	Обратитесь в специализированный сервисный центр для ремонта.
	Неисправен вал привода.	
	Недостаточно смазки.	
Появление дыма и запаха горелой изоляции.	Неисправность обмоток ротора или статора.	Обратитесь в специализированный сервисный центр для ремонта.
Двигатель перегревается.	Загрязнены вентиляционные отверстия электродвигателя.	Прочистите вентиляционные отверстия электродвигателя.
	Электродвигатель перегружен.	Снимите нагрузку и в течение 2-3 минут обеспечьте работу инструмента на холостом ходу при максимальных оборотах.
	Неисправен ротор.	Обратитесь в специализированный сервисный центр для ремонта.

Неисправность	Причины	Способ устранения
Двигатель не развивает полную скорость и не работает на полную мощность.	Низкое напряжение в сети питания.	Проверьте напряжение в сети.
	Обрыв в обмотке.	Обратитесь в специализированный сервисный центр для ремонта.
Двигатель работает, но триммерная катушка или нож не вращается.	Обрыв вала привода.	Обратитесь в специализированный сервисный центр для ремонта.
	Неправильно установлена нижняя штанга.	Установите нижнюю штангу (см. раздел «Сборка»).
Триммерная катушка не подает леску.	Закончилась (израсходовалась) леска.	Необходимо заменить леску.
	Леска запуталась на шпульке или была намотана слишком плотно.	Размотайте и распутайте леску. Намотайте леску на шпульку менее плотно.
	Катушка засорилась.	Разберите катушку, прочистите и перемотайте леску.
	Катушка неисправна или повреждена.	Замените катушку.

## ТРАНСПОРТИРОВКА

Транспортировка может осуществляться всеми видами закрытого транспорта в соответствии с правилами перевозок, действующими на каждом виде транспорта.

Условия транспортирования при воздействии климатических факторов:

- температура окружающего воздуха от минус 20 до плюс 55 °С;
- относительная влажность воздуха до 80% при температуре плюс 20 °С.

Во время транспортирования и погрузочно-разгрузочных работ упаковка с аппаратом не должна подвергаться резким ударам и воздействию атмосферных осадков.

Размещение и крепление транспортной тары с упакованным аппаратом в транспортных средствах должны обеспечивать устойчивое положение и отсутствие возможности ее перемещения во время транспортирования.

## ХРАНЕНИЕ

Перед длительным хранением необходимо тщательно очистить изделие и его комплектующие.

Хранение необходимо осуществлять при температуре окружающей среды от +1 до +35 °С и относительной влажности воздуха не более 80% при температуре 20 °С, в месте, недоступном для детей. Срок хранения не ограничен.

## РЕАЛИЗАЦИЯ И УТИЛИЗАЦИЯ

Реализация оборудования осуществляется через торговые точки компаний-дилеров согласно действующему законодательству, регламентирующему правила торговли на территории стран Таможенного союза.

Утилизация оборудования осуществляется в соответствии с требованиями и нормами России и стран Таможенного союза.

## ГАРАНТИЙНЫЕ ОБЯЗАТЕЛЬСТВА

На изделие распространяется гарантия производителя.

Период гарантийного обслуживания указан в гарантийном талоне и исчисляется с момента продажи. Правила гарантийного обслуживания приведены в гарантийном талоне.

## СРОК СЛУЖБЫ

Средний срок службы изделия при условии соблюдения потребителем правил эксплуатации составляет 5 лет.

## ИМПОРТЕР

Импортер и продавец в РФ: ООО «МИР ИНСТРУМЕНТА», 142700, РФ, МО, г. Видное, ул. Радиальная 3-я, д. 8, пом. 1-Н, ком. 2; в РК: ТОО «Мир инструмента-Алматы», РК, Алматинская обл., Карасайский р-н, Ельтайский с/о, с. Береке. Телефон: +7 (495) 234-41-30.

Адрес производителя: JINYUN ZMD TOOLS CO.,LTD.  
No.7 Bihua road xinbi street, jinyun, lishui city, Zhejiang. China.  
Сделано в Китае.

Продукция соответствует требованиям:

ТР ТС 010/2011,

ТР ТС 004/2011,

ТР ТС 020/2011,

ТР ТС 037/2016 «Об ограничении применения опасных веществ в изделиях электротехники и радиоэлектроники».





**МИР  
ИНСТРУМЕНТА**

# Гарантийный талон

срок гарантии 36 месяцев

**ВНИМАНИЕ!**

**Пожалуйста, требуйте от продавца полностью заполнить все поля гарантийного талона.**

Наименование изделия:

Серийный номер:

Дата продажи:

Наименование и адрес торговой организации:

Изделие проверено в присутствии потребителя:

Печать торговой организации и подпись продавца:

Благодарим вас за приобретение нашей продукции. Фирма-изготовитель предоставляет на приобретенное вами изделие настоящую гарантию сроком на 36 месяцев со дня продажи.

**ВНИМАНИЕ! ИЗДЕЛИЕ В ГАРАНТИЙНУЮ МАСТЕРСКУЮ СДАЕТСЯ В ЧИСТОМ ВИДЕ.**



## Гарантийные обязательства компании ООО «МИР ИНСТРУМЕНТА»

При покупке изделия требуйте проверки его комплектности и исправности в вашем присутствии, инструкцию по эксплуатации на русском языке и заполненный гарантийный талон.

Перед началом работы с данным изделием следует внимательно ознакомиться с инструкцией по эксплуатации. Все условия гарантии соответствуют действующему законодательству РФ.

Гарантийный срок на данное изделие составляет 36 месяцев и исчисляется со дня продажи конечному потребителю.

На аккумуляторные батареи, входящие в комплект поставки инструмента, а также на продающиеся отдельно гарантийный срок составляет 12 месяцев.

В случае устранения недостатков товара гарантийный срок на него продлевается на период, в течение которого товар находился в ремонте. Указанный период исчисляется со дня обращения потребителя с требованием об устранении недостатков товара до дня выдачи его по окончании ремонта.

Гарантийные обязательства распространяются только на неисправности, выявленные в течение гарантийного срока и обусловленные производственными или конструктивными факторами.

### Гарантия не распространяется:

- Если детали были подвержены рабочему и другим видам естественного износа, а также при неисправности инструмента, вызванной данными видами износа.
- На неисправности инструмента, вызванные несоблюдением инструкций по эксплуатации или произошедшие в результате использования инструмента не по назначению, во время использования при неблагоприятных условиях окружающей среды, ненадлежащих производственных условиях, вследствие перегрузок или недостаточного, ненадлежащего технического обслуживания или ухода, в том числе при засорении топливной системы, самостоятельной регулировке карбюратора, работе при пониженном или повышенном напряжении питающей сети.
- При использовании изделия в условиях высокой интенсивности работ и сверхтяжелых нагрузок. К безусловным признакам перегрузки изделия относятся, помимо прочих, появление цветов побежалости, деформация или оплавление деталей и узлов изделия, потемнение или обугливание изоляции проводов под воздействием высокой температуры, коробление деталей и корпуса двигателя.
- На механические повреждения (трещины, сколы и т.д.) и повреждения, вызванные воздействием агрессивных сред, высокой влажности и высоких температур, попаданием инородных предметов в вентиляционные отверстия электроинструмента, а также повреждения, наступившие вследствие коррозии металлических частей и неправильного хранения.
- На естественный износ принадлежностей, быстроизнашивающихся частей и расходных материалов, таких как свечи зажигания, ручные стартеры ДВС, фильтры, приводные ремни, направляющие ролики, резиновые амортизаторы, уплотнители, прокладки, сальники, манжеты и другие РТИ, шины колес, защитные кожухи, пыльные цепи, пыльные шины, ведущие и ведомые звездочки, крыльчатки насосов, лески и головки для триммера, кабели питания, сварочные кабели, зажимы массы и электрододержатели, шланги, моечные пистолеты, форсунки, пенокомплекты, цанги, патроны, подошвы, угольные щетки, стволы перфораторов, ножи, пилки, абразивы, сверла, буры и т.п.
- При наличии следов вскрытия, ремонта или модификации инструмента вне уполномоченного сервисного центра.
- На повреждения и дефекты, вызванные неблагоприятными атмосферными и иными внешними воздействиями на изделие, такими как дождь, снег, повышенная влажность, нагрев, агрессивные среды, стихийное бедствие.
- В случае использования принадлежностей, расходных материалов и запасных частей, ГСМ, не рекомендованных производителем.
- На профилактическое и техническое обслуживание изделия, например: регулировку, чистку, смазку, замену расходных материалов и другие виды работ, не связанные с производственным дефектом.

Средний срок службы изделия – 5 лет.

Устранение неисправностей, признанных как гарантийный случай, осуществляется на выбор компании посредством ремонта или замены неисправного инструмента на новый (возможно, на модель следующего поколения). Замененные инструменты и детали переходят в собственность компании.

Гарантийные претензии принимаются в течение гарантийного срока. Для этого необходимо предъявить или отправить неисправный инструмент в сервисный центр (адреса и контактные данные указаны на сайте [ipsremont.ru](http://ipsremont.ru)) или в торговую точку по месту приобретения товара, приложив заполненный гарантийный талон, подтверждающий дату покупки товара и его наименование. Инструмент, направленный в торговую точку или в сервисный центр в частично или полностью разобранном виде, под действие гарантии не подпадает. Все риски по пересылке инструмента в торговую точку или в сервисный центр несет владелец инструмента. Другие претензии, кроме упомянутого права на бесплатное устранение недостатков инструмента, под действие гарантии не подпадают.

С уважением, компания ООО «МИР ИНСТРУМЕНТА»

Изделие проверялось в моем присутствии, исправно, укомплектовано, внешний вид без повреждений. Всю необходимую для использования данного изделия информацию и руководство от продавца получил, с условиями гарантии ознакомлен и согласен, правильность заполнения гарантийного талона проверил.

\_\_\_\_\_ Подпись покупателя

**Адреса и телефоны сервисных центров вы можете найти на сайте [www.ipsremont.ru](http://www.ipsremont.ru) или уточнить в филиалах компании ООО «МИР ИНСТРУМЕНТА». Адреса и телефоны филиалов указаны на официальном сайте компании ООО «МИР ИНСТРУМЕНТА» [www.instrument.ru](http://www.instrument.ru).**



## СВЕДЕНИЯ О РЕМОНТЕ

№1 №1

## ОТРЫВНОЙ ТАЛОН



Заполняется сервисным центром

Сервисный наряд №

Дата поступления

Дата выдачи

Наименование сервиса

Исполнитель Ф.И.О.

Печать сервисного центра и подпись ответственного лица

МП

Заполняется продавцом

Наименование изделия

Серийный номер

Дата продажи

МП

Печать торговой организации



## СВЕДЕНИЯ О РЕМОНТЕ

№2 №2

## ОТРЫВНОЙ ТАЛОН



Заполняется сервисным центром

Сервисный наряд №

Дата поступления

Дата выдачи

Наименование сервиса

Исполнитель Ф.И.О.

Печать сервисного центра и подпись ответственного лица

МП

Заполняется продавцом

Наименование изделия

Серийный номер

Дата продажи

МП

Печать торговой организации



## СВЕДЕНИЯ О РЕМОНТЕ

№3 №3

## ОТРЫВНОЙ ТАЛОН



Заполняется сервисным центром

Сервисный наряд №

Дата поступления

Дата выдачи

Наименование сервиса

Исполнитель Ф.И.О.

Печать сервисного центра и подпись ответственного лица

МП

Заполняется продавцом

Наименование изделия

Серийный номер

Дата продажи

МП

Печать торговой организации

Заполняется сервисным центром

Сервисный наряд №

Дата поступления

Дата выдачи

Наименование сервиса

Исполнитель Ф.И.О.

Контактная информация пользователя

Ф.И.О.:

Адрес:

Телефон:

Подпись покупателя \_\_\_\_\_ МП



\_\_\_\_\_

\_\_\_\_\_

\_\_\_\_\_

\_\_\_\_\_

\_\_\_\_\_

\_\_\_\_\_

\_\_\_\_\_



Заполняется сервисным центром

Сервисный наряд №

Дата поступления

Дата выдачи

Наименование сервиса

Исполнитель Ф.И.О.

Контактная информация пользователя

Ф.И.О.:

Адрес:

Телефон:

Подпись покупателя \_\_\_\_\_ МП



\_\_\_\_\_

\_\_\_\_\_

\_\_\_\_\_

\_\_\_\_\_

\_\_\_\_\_

\_\_\_\_\_

\_\_\_\_\_



Заполняется сервисным центром

Сервисный наряд №

Дата поступления

Дата выдачи

Наименование сервиса

Исполнитель Ф.И.О.

Контактная информация пользователя

Ф.И.О.:

Адрес:

Телефон:

Подпись покупателя \_\_\_\_\_ МП



\_\_\_\_\_

\_\_\_\_\_

\_\_\_\_\_

\_\_\_\_\_

\_\_\_\_\_

\_\_\_\_\_

\_\_\_\_\_